













**I. CHÚ Ý VỀ AN TOÀN**

Hãy đọc kỹ “Những chú ý về an toàn” để sử dụng sản phẩm đúng cách. Sau khi đọc xong hãy giữ gìn cẩn thận để tham khảo cho lần sử dụng sau. Khi di dời đi nơi khác, để người chuyên đến có thể sử dụng sản phẩm an toàn, xin hãy bàn giao bản hướng dẫn này cho họ.

Ý nghĩa của các biểu tượng được giải thích như sau:

Biểu tượng	Ý nghĩa
	Có nghĩa là “Nghiêm cấm”.
	Có nghĩa là “Bắt buộc”.

- |   |   |
|---|---|
| <br>Nghiêm cấm   | Không được sử dụng những chất dễ gây cháy như dầu thấp, xăng, dầu để bốc hơi...ở vị trí xung quanh sản phẩm. Nếu không sẽ có thể gây ra hỏa hoạn.   |
| <br>Bắt buộc     | Khi sản phẩm được lắp đặt hoặc di dời, hãy ủy thác cho đội thi công hoặc nhân viên chuyên phụ trách của cửa hàng bán và lắp đặt sản phẩm.<br>Khi tự tiến hành lắp đặt hoặc di dời, do thao tác không chính xác dẫn đến rò rỉ nước, có thể làm hư hại đến đồ đạc trong gia đình. |
| <br>Nghiêm cấm | Không sử dụng nước nóng có nhiệt độ trên 70°C.<br>Nếu không có thể làm giảm tuổi thọ của sản phẩm, dễ hư hỏng, làm bong, hoặc gây tổn thất tài sản do rò rỉ nước gây ra.  |
| <br>Bắt buộc   | Sau khi dùng chất tẩy rửa, hãy rửa sạch lại trong vòng 5 phút.<br>Nếu chất tẩy rửa lưu lại trên bề mặt sản phẩm có thể khiến sản phẩm bị biến màu, xuất hiện vết nứt.   |
| <br>Nghiêm cấm | Không đặt các vật dễ gỉ sét lên bề mặt sản phẩm.<br>Nếu đặt các vật dễ gỉ sét như kẹp tóc, dao lam...lên bề mặt sản phẩm, thì sẽ nhanh chóng xuất hiện các vết gỉ sét khó rửa sạch.   |
| <br>Nghiêm cấm | Khi trên sản phẩm bị dính đọng các loại hóa mỹ phẩm, phải lập tức dùng nước rửa sạch.<br>Nếu dầu gội đầu, sữa rửa mặt, thuốc nhuộm tóc...dính vào sẽ khiến sản phẩm dễ bị hư hỏng, biến màu.  |
| <br>Nghiêm cấm | Không được làm va đập hoặc làm rơi sản phẩm xi mạ.<br>Lớp xi mạ bị hư hại có thể dẫn đến han gỉ. Nếu như lớp xi mạ bị hỏng, phải lập tức thay phụ kiện mới.   |
| <br>Nghiêm cấm | Không được làm nước tràn ra khỏi chậu rửa.<br>Nước tràn sẽ chảy ra ngoài phòng tắm, có thể làm hư hỏng đến các phòng khác (gây ẩm mốc, giấy dán tường bong tróc, thảm trải bị hỏng...)  |
| <br>Nghiêm cấm | Không được đổ các chất như dầu chuối, dung dịch ăn mòn vào trong cổ thoát thải của sản phẩm.<br>Nếu không có thể làm cho ống thải nước bị ăn mòn, rò rỉ.  |
| <br>Nghiêm cấm | Không sử dụng các chất tẩy rửa, clo chống mốc loại khí hóa.<br>Vì nước, khí ẩm... có thể khiến cho thiết bị thép không gỉ hoặc cao su bị ăn mòn, lão hóa.   |

## II. Chú ý khi sử dụng



Chỉ sử dụng các phụ kiện có sẵn của sản phẩm.

Nếu không có thể gây ra sự cố.

## III. Xử lý chất thải

Chất thải phải được xử lý theo chất thải công nghiệp chứ không phải là hộ gia đình.

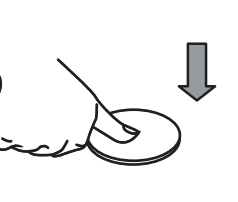
## IV. Sử dụng các phụ kiện thoát

Đổ đầy nước	 Đóng
Mỗi lần ấn, phần cổ thoát thải mở ra đóng vào một lần	
Xả nước	 Mở

Chú ý:

1. Không được để dị vật chui vào trong phần nút ấn xả nước.
2. Nếu như có dị vật chui vào ống nước, phải lập tức lấy hết ra.
3. Nếu như ấn nhiều lần nút ấn xả nước, có thể khiến cho nút ấn bị bật ra.
4. Không được làm cho ống nước bị va đập mạnh.
5. Không được làm cho bình chứa hóa mỹ phẩm... rơi vào ống nước.
6. Khi sử dụng hãy ấn vào chính giữa nút ấn, nếu không có thể sẽ không mở được ống nước.

## V. Bảo dưỡng

1. Bảo dưỡng chậu rửa:

\* Thời gian bị bẩn càng lâu thì càng khó lau sạch.

\* Bảo dưỡng ngay sau khi sử dụng bởi sản phẩm còn ở trạng thái ẩm ướt, vết bẩn sẽ dễ lau chùi. Hãy giữ cho sản phẩm luôn sạch sẽ và thường xuyên bảo dưỡng.

\* Dùng khăn lau mềm hoặc xốp có thấm nước rửa trung tính để lau chùi, lau khô sau 5 phút. Nếu như không thể lau sạch, hãy dùng bột tẩy rửa có tính tẩy cao.

2. Bảo dưỡng bộ thoát thải nước:

\* Trước khi bảo dưỡng, hãy dùng khăn mềm khô để lau sạch hơi nước.

\* Nếu là vết bẩn dễ lau, hãy dùng vải mềm hoặc bột biển thấm vào nước tẩy rửa trung tính chuyên dụng để lau chùi.

\* Với vết bẩn khó lau, hãy dùng rượu cồn để lau chùi.

\* Khi lau chùi, phải sử dụng đúng theo chỉ dẫn trên bao bì chất tẩy rửa; sử dụng sai cách có thể ảnh hưởng xấu tới chất lượng sản phẩm và sức khỏe người dùng.

\* Không nên sử dụng chất làm loãng, tẩy rửa hoặc dược phẩm có ghi “tính axit”, “tính kiềm” hay các loại bột tẩy rửa có chứa hạt thô, bột nghiền, bàn chải ni lông, giấy ráp... nếu không sẽ ảnh hưởng xấu tới sức khỏe và chất lượng sản phẩm.

Chú ý:

1. Ấn vào nút ấn để sang trạng thái mở.

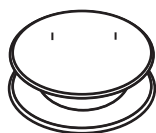

2. Nhấc nút ấn lên theo chiều thẳng đứng, sau đó tháo ra.

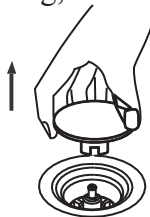

3. Dùng bàn chải để lấy sạch rác bẩn mắc trong nút ấn và cổ thoát thải, sau đó dùng khăn để lau khô.

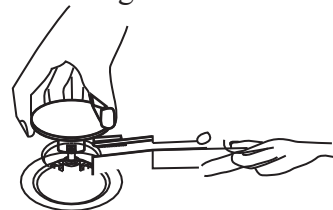

4. Lắp nút ấn vào trong cổ thoát thải (khi ấn xuống, sẽ có âm thanh “Click”).

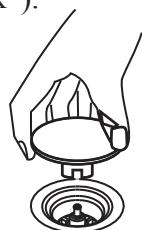

5. Ấn vào nút ấn của bộ thoát thải nước để kiểm tra nút ấn có đóng mở bình thường không.

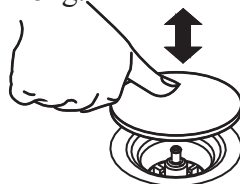

### CHẬU RỬA PJS01W/PJS02W/PJS03W/PJS04W



- Cảm ơn quý khách hàng đã sử dụng chậu rửa của TOTO.
- Để phát huy tối đa tính năng của sản phẩm, vui lòng lắp đặt chính xác theo bản “Hướng dẫn lắp đặt” này. Sau khi lắp đặt xong; đối với người lắp đặt, vui lòng đưa bản “Hướng dẫn lắp đặt” này cho khách hàng cất giữ!

#### I. Chú ý trước khi lắp đặt

1. Trước khi lắp đặt, hãy đóng nguồn nước và chuẩn bị các đường ống nước và ống thoát nước.
2. Độ dày mặt bàn khoảng 8-35mm. Chiều cao từ mặt sàn đến mặt bàn khoảng 820mm.







#### ● Chú ý an toàn.

Hãy đọc kỹ phần “chú ý về an toàn” này rồi lắp đặt cho đúng cách. Trong bản hướng dẫn này, để lắp đặt sản phẩm an toàn và đúng cách nhằm tránh nguy hại cho quý khách và người khác cũng như tổn hại về mặt tài sản, chúng tôi có sử dụng nhiều ký hiệu. Các ký hiệu và ý nghĩa như sau đây.



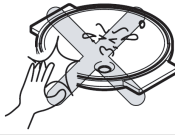



Ký hiệu	Ý nghĩa
	Có nghĩa là "nghiêm cấm"
	Có nghĩa là "bắt buộc"



#### Chú ý

 Nghiêm cấm	Không làm rơi vật nặng xuống chậu rửa. Nếu không, có thể làm hỏng chậu rửa, rò rỉ nước từ chậu rửa dẫn đến thiệt hại về mặt tài sản.	
	Không tác dụng lực mạnh lên chậu rửa. Nếu không, có thể làm hỏng chậu rửa mặt, rò rỉ nước từ chậu rửa mặt dẫn đến thiệt hại về mặt tài sản.	
 Bắt buộc	Lắp đặt chính xác theo “Hướng dẫn lắp đặt”. Nếu sai sót ở lắp đặt, có thể gây rò nước dẫn đến thiệt hại về mặt tài sản ở đồ gia dụng.	
	Khi cố định linh kiện hoặc lắp đặt, nếu phải úp bề mặt trên của chậu rửa mặt quay xuống dưới thì phải sử dụng vật liệu lót đệm như giấy, bìa carton để tránh làm hỏng chậu rửa mặt.	

#### II. Danh sách phụ kiện

Tên phụ kiện	Số lượng	Hình minh họa	Ghi chú
Thân chậu (đã lắp cổ thải)	1		Tùy theo mã
Phụ kiện cố định	Mỗi loại 4 chiếc		Phần phụ kiện khách hàng lắp đặt (cố định chậu rửa mặt với bàn)
Phụ kiện kết nối	Mỗi loại 1 chiếc		Phần phụ kiện khách hàng lắp đặt (ghép nối với ống thoát thải nước phía dưới)
Hướng dẫn lắp đặt, sử dụng và mẫu cắt tay.	1/1		
Bộ cổ thoát thải	1	 Hoặc 	Đã lắp (theo mã)

### III. Thông số kỹ thuật

Thông số kỹ thuật	PJS01	PJS02	PJS03	PJS04
Kích thước sản phẩm (mm)	632*404*154	600*400*120	600*400*120	450*450*160
Trọng lượng sản phẩm (Kg)	10	9	8	12
Màu	#GW (trắng, rất sáng) 、 #MW (trắng, mờ)			
Nguyên vật liệu sản phẩm	Đá cẩm thạch nhân tạo, FRP ...			
Bộ cổ thoát thải	Loại cổ thoát thải kiểu nhấn.			
Kích thước ống nối thải nước (TOTO cung cấp)	φ31.75 (đường kính ngoài)			

Chú ý: Trọng lượng chậu rửa mặt trong thực tế sản xuất sẽ có sai lệch. Trọng lượng sản phẩm ghi trong quy cách là giá trị trọng lượng trung bình, chỉ là để tham khảo.

### IV. Các bước lắp đặt

#### 4.1. Cắt bản vẽ và hướng dẫn thành hai phần theo đường nét đứt.



#### 4.2. Nối ống thoát thải nước với cổ thoát thải.

Các bước cụ thể:

Trước tiên, luồn ④Ống thoát thải nước qua ⑤Đai ốc, sau đó đặt lần lượt ③Gioăng cao su, ②L ong đen thép, ①Gioăng cao su lên trên ④Ống thoát thải nước. Cuối cùng xoay ⑤Đai ốc vào cổ thoát thải.

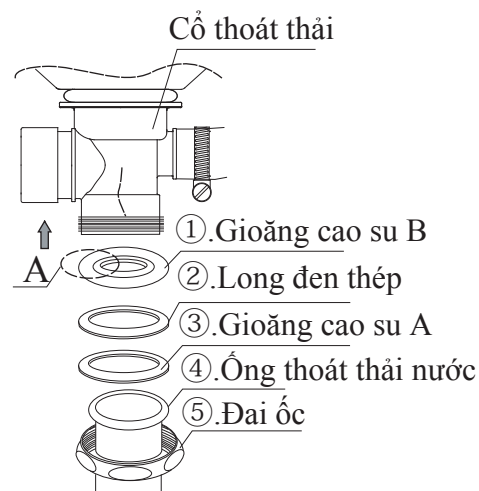

#### 4.3. Lắp đặt chậu rửa mặt lên bàn.

1. Căn cứ vào kích thước vòi nước sẽ lắp đặt vào bàn, khoan chính xác lỗ lắp đặt vòi nước.

2. Dán bản vẽ lên mặt bàn và cắt theo đúng như loại chậu rửa:

Chú ý:

(1) Về vị trí đặt và dán giấy mẫu cắt bàn xin hãy tự quyết định căn cứ theo vòi nước sẽ lắp đặt và vị trí chậu rửa mặt trên bàn.

(2) Khuyến nghị để mặt trên của bàn cao cách sàn 820mm.

3. Sau khi chờ đợi giấy mẫu cắt bàn khô, dùng mũi khoan Ø10 khoan lỗ, sau đó dùng máy cắt cắt lỗ lắp đặt, điều chỉnh lưỡi cắt sát đường viền dầu.

4. Nâng chậu rửa mặt đặt vào khớp với các lỗ đã mở.

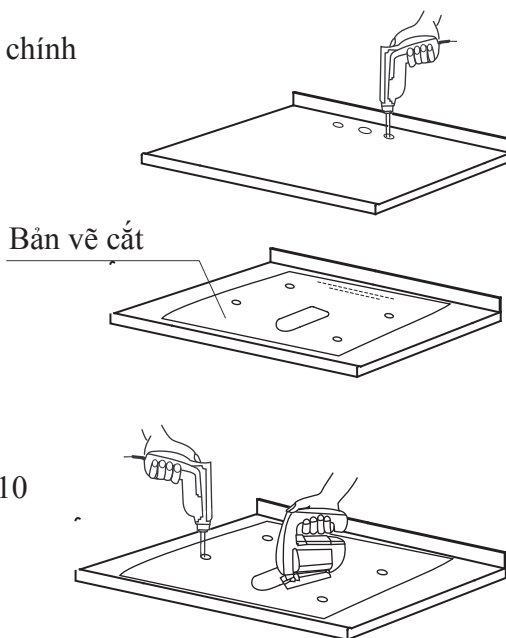

5. Dùng đai ốc cố định có tai vặn, đệm vênh cho M6, vòng đệm lớn cho M6, bu lông M6x60, vặn chặt để cố định chậu rửa mặt với mặt bàn ở 4 vị trí.

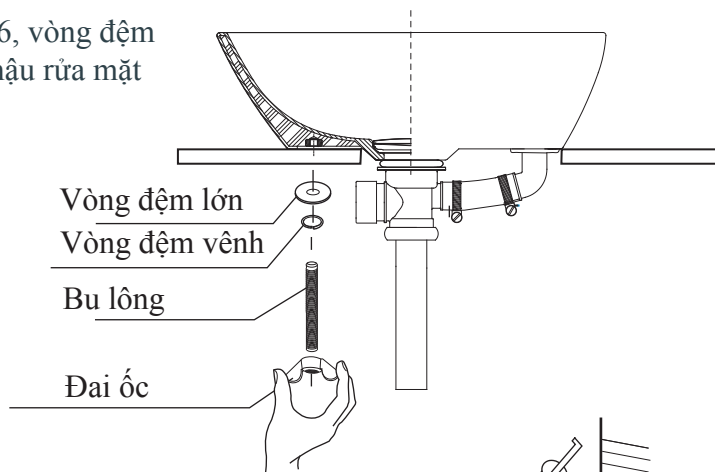

6. Dùng keo silicôn để bít kín khe hở giữa chậu rửa mặt với mặt bàn.

Chú ý:

- ① Dùng keo silicôn để bít kín khe hở, tuy nhiên không được để dây ra các lỗ đã mở trên bàn đá. Nếu bị dây ra, vui lòng làm sạch.
- ② Không dùng các loại keo cứng như epoxy.

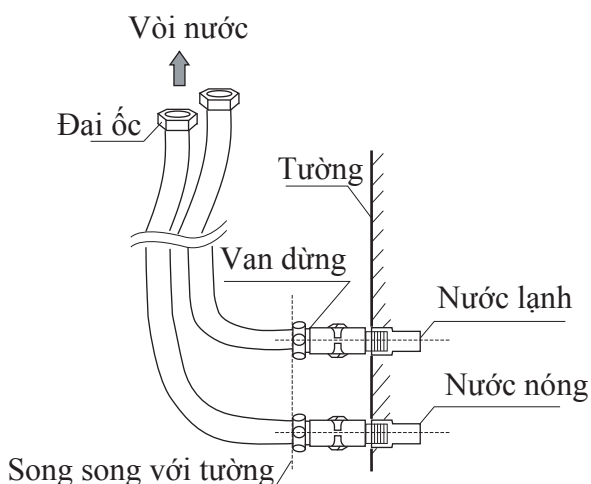
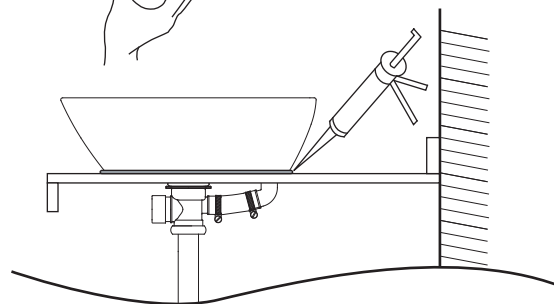

Sơ đồ lắp đặt phụ kiện cấp nước

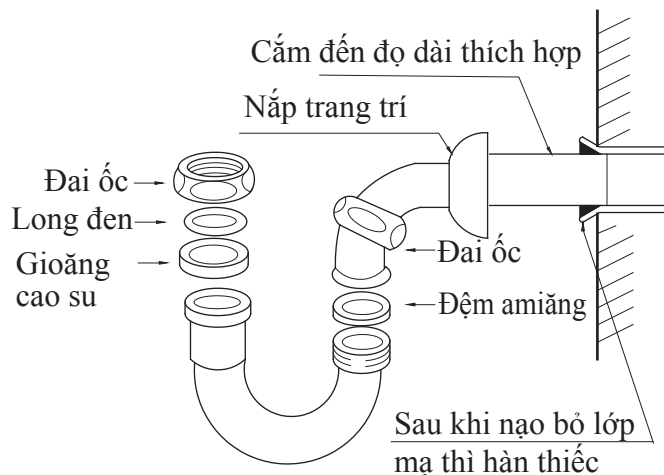

Sơ đồ lắp đặt phụ kiện thoát nước

- Chú ý: 1. Khi lắp nối ống cấp nước với vòi nước, phải đảm bảo các ống cấp nước không bị gập, xoắn vào nhau, phải vặn chặt đai ốc.  
2. Không lắp đảo ngược ống cấp nước nóng và cấp nước lạnh với nhau.



Chú ý

- ① Ống cấp nước và ống thải nước phải được nối chắc chắn.
- ② Sau khi hoàn thành việc lắp đặt, dùng vải mềm lau sạch bề mặt chậu rửa mặt, vòi nước và cổ thoát thải.



# MẪU CẮT

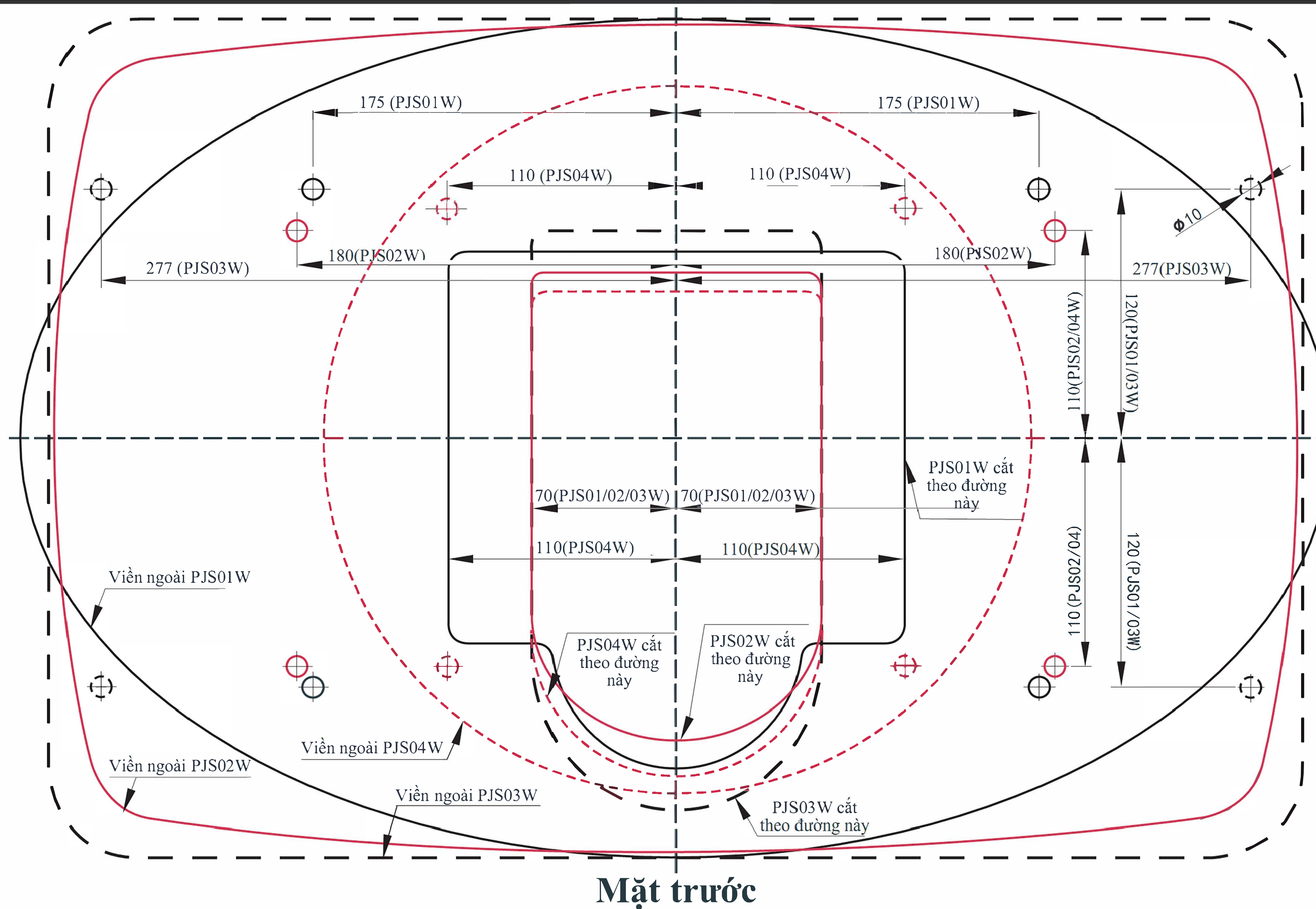

**Chú ý:** - Có thể có lỗi trong quá trình in ấn giấy. Khi xác định vị trí lỗ cố định hãy tham khảo bản vẽ.  
- Đây là bản dịch của bản mẫu lấy dấu, dựa vào nội dung được dịch ở bản này hãy thao tác theo bản mẫu lấy dấu nguyên gốc (bản lớn hơn) được viết bằng tiếng nước ngoài đóng gói kèm theo.

# TOTO